

CATALOGUE DES **PRODUITS**



CONTENÜR



CONTENUR

Torneros 3
Pol. In. Los Ángeles
28906 Getafe
Madrid, Espagne
contenur@contenur.es

www.contenur.com/fr

CATALOGUE DES **PRODUITS**

CLIQUEZ SUR CERTAINS ÉLÉMENTS
POUR EN SAVOIR PLUS



CHARGEMENT VERTICAL - BILATÉRAL

Parfaits pour le tri sélectif

Les conteneurs à Chargement Vertical-Bilatéral de **CONTENUR** sont fabriqués à l'aide d'un système de rotomoulage avec du polyéthylène linéaire à haute densité coloré dans la masse et stabilisé contre l'action combinée de l'eau et des rayons UV, ce qui prolonge sa durée de vie utile et confère au produit une grande résistance aux agents atmosphériques.

Fabriqués selon les normes internationales les plus strictes, ils disposent des certifications de qualité et de produits les plus exigeantes.

Conçus pour une adaptation optimale à l'environnement urbain, avec des solutions spécifiques pour chaque type de déchet. Ils sont disponibles dans une ample gamme de couleurs et disposent d'une série complète d'accessoires qui répondent à n'importe quel problème que peut poser la collecte des déchets dans les villes. Disponible avec des différents systèmes de levage : crochet simple, double crochet ou Kinshofer.

Grâce à leur système de fabrication, à leurs matériaux et à leur conception, les conteneurs demandent une maintenance réduite.



INTÉGRATION DANS
L'ENVIRONNEMENT
URBAIN



DURABILITÉ



VIDANGE FACILE

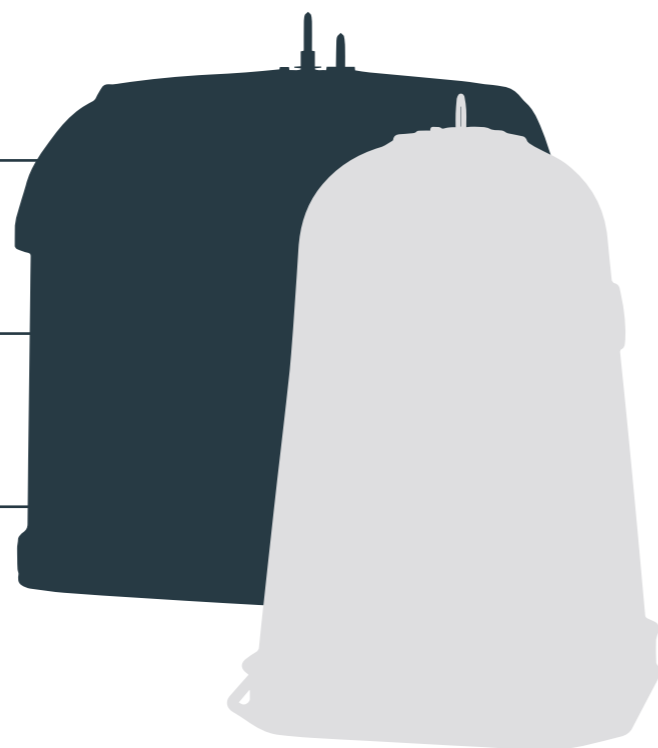

CLIQUEZ SUR CERTAINS ÉLÉMENTS
POUR EN SAVOIR PLUS



CHARGEMENT VERTICAL - BILATÉRAL



FABRICATION

La fabrication se fait à l'aide d'un système de rotomoulage avec du polyéthylène à haute densité linéaire, ce qui prolonge sa durée de vie



SYSTÈME DE LEVAGE

Système de levage métallique protégé contre la corrosion. Disponible pour des différents systèmes : crochet simple, double crochet et Kinshofer



CONCEPTION

Conçus pour une parfaite adaptation aux zones urbaines et rurales, ils présentent des solutions spécifiques pour chaque type de déchets



PERSONNALISATION

Possibilité de personnaliser les conteneurs à Chargement Vertical-Bilatéral avec des emblèmes, logos, etc. au moyen d'un autocollant ou vinyle adhésif



CERTIFICATION

Tous les conteneurs à Chargement Vertical-Bilatéral sont conçus et fabriqués conformément aux normes de qualité indiquées par la norme EN-13071



MAINTENANCE EFFICACE

Les conteneurs à Chargement Vertical-Bilatéral ONT BESOIN D'un entretien SIMPLE grâce à leur système de fabrication, leurs matériaux et leur conception. Leur nombre réduit de pièces et de composants rend leur maintenance efficace

Modèle	Capacité	Poids à vide	Charge maximale	Hauteur totale	Hauteur des trappes	Système de levage
Igloo OVAL	3000 L	140 Kg	1200 Kg	1600 mm	1190 mm 1250 mm	Double crochet / Kinshofer
Igloo OPTIK	2000 L 3000 L 4000 L	207 Kg 246 Kg 285 Kg	800 Kg 1200 Kg 1600 Kg	1889 mm	1200 mm 1500 mm	Crochet simple / Double crochet / Kinshofer
Igloo 2 Side System	2000 L 2800 L 3600 L	130 Kg 161 Kg 179 Kg	800 Kg 1120 Kg 1440 Kg	1600 mm	1180 mm	Double crochet / Kinshofer
Igloo Circulaire	2500 L 3000 L	90 Kg 102 Kg	625 Kg 750 Kg	1700 mm	1427 mm 1475 mm	Double crochet / Kinshofer
Igloo Rectangulaire	2500 L	120 Kg	625 Kg	1827 mm	1450 mm	Double crochet / Kinshofer
Igloo Agora	2700 L	180 Kg	1080 Kg	1665 mm	1197 mm 1357 mm	Double crochet / Kinshofer
Igloo 3200	3200 L	213 Kg	1280 Kg	1727 mm	1315 mm	Double crochet / Kinshofer
Igloo Cité	2200 L	140 Kg	880 Kg	1854 mm	1200 mm 1463 mm	Double crochet / Kinshofer
Métallique	3000 L	268 Kg	750 Kg	1620 mm	1300 mm	Double crochet / Kinshofer

CLIQUEZ SUR CERTAINS ÉLÉMENTS
POUR EN SAVOIR PLUS

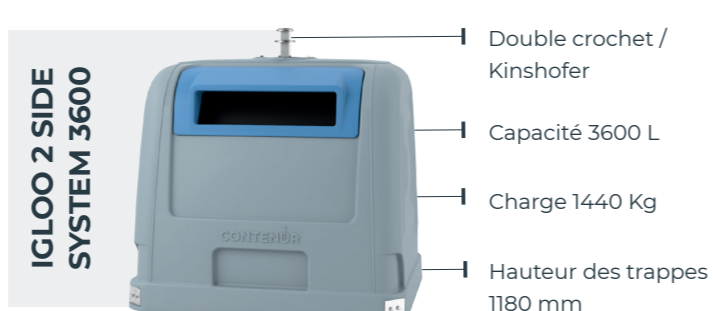
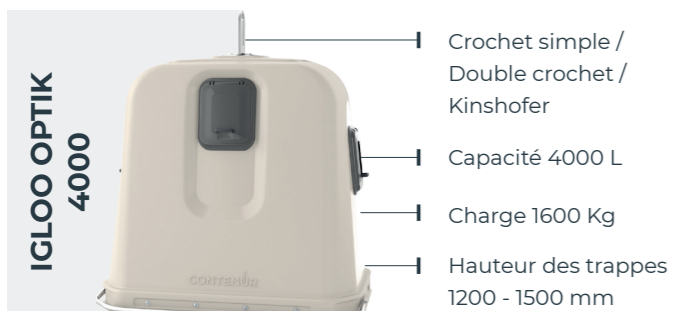
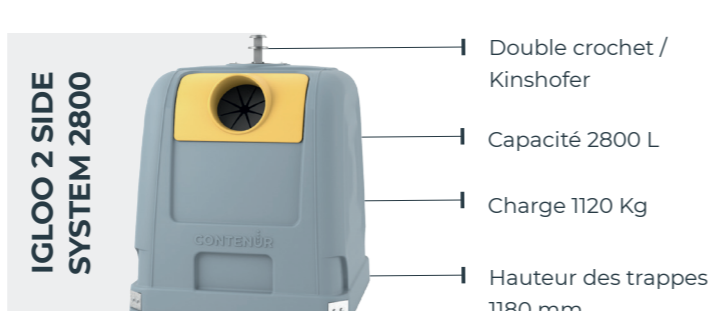
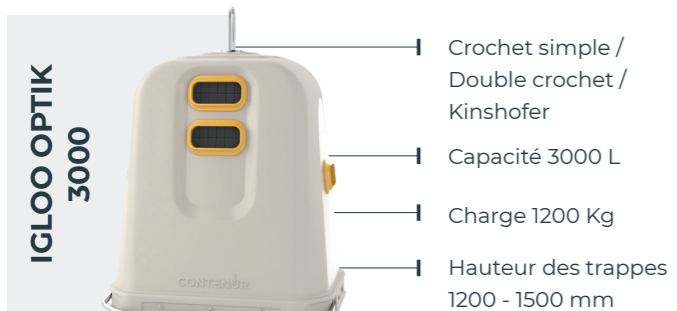
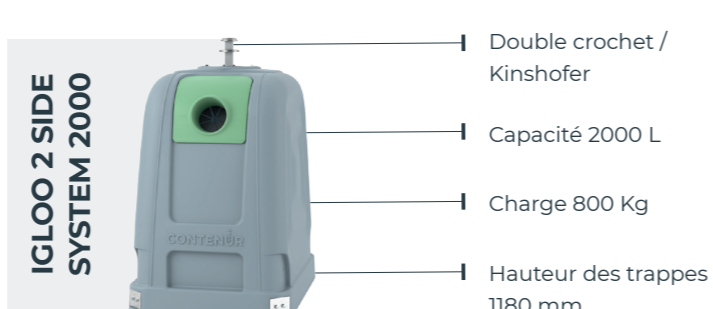
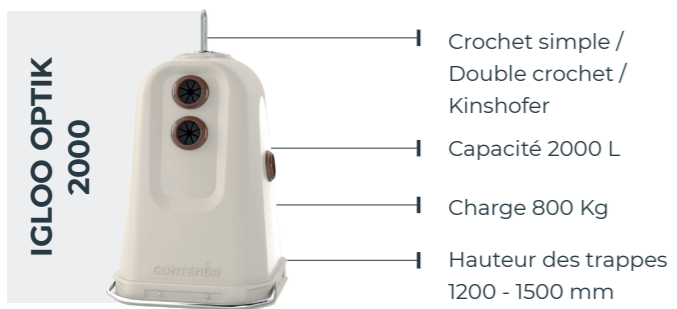

CHARGEMENT VERTICAL - BILATÉRAL

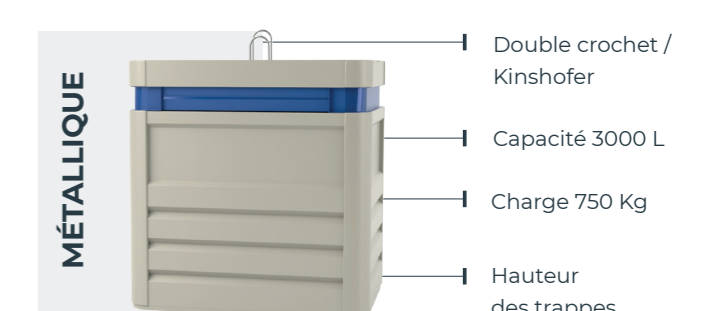
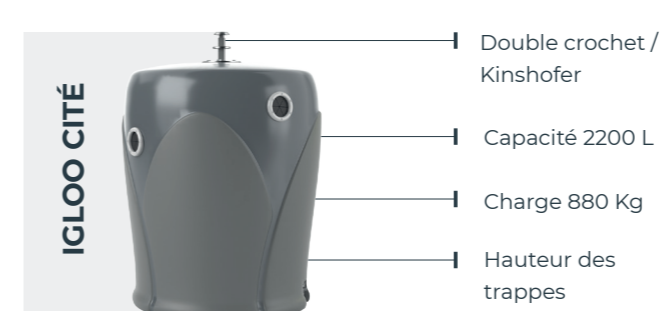
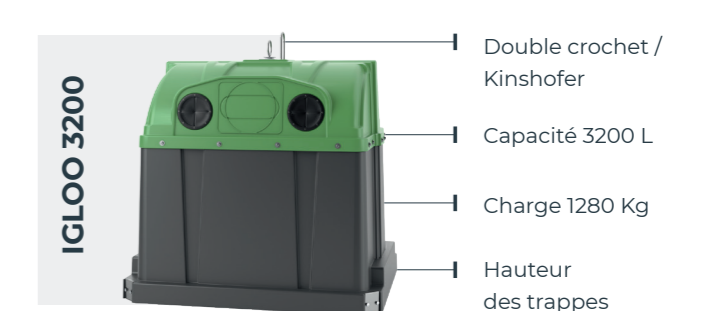
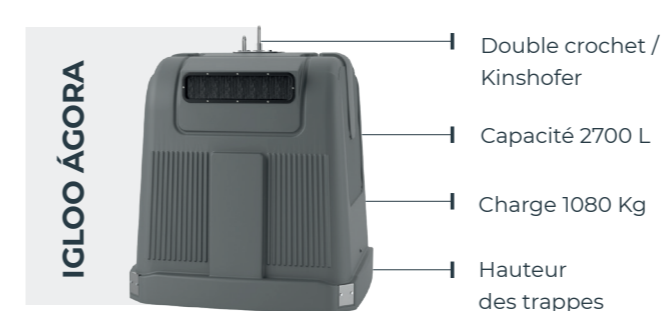
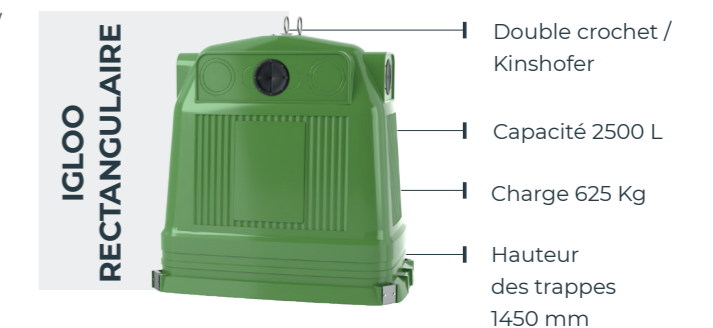
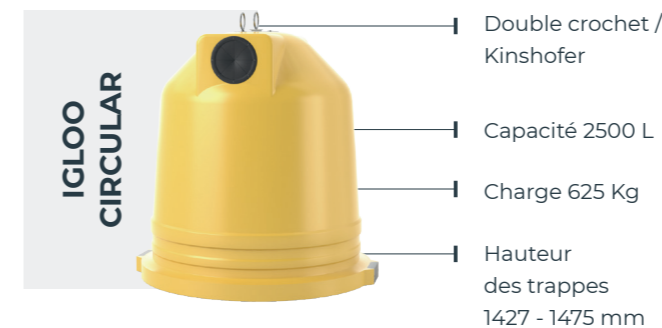

CLIQUEZ SUR CERTAINS ÉLÉMENTS
POUR EN SAVOIR PLUS



IGLOO OVAL

CHARGEMENT VERTICAL – BILATÉRAL ▶



ACCESSOIRES ▶



TRAPPES SÉLECTIVES –

Trappes pour le recyclage de différents types de déchets : verre, papiers et cartons, emballages, DSM...

Trappes circulaires, diamètres disponibles :

- ▶ Ø200 mm
- ▶ Ø400 mm

Trappe papiers, dimension disponible : 890 x 210 mm
Couvercle superposé grandes dimensions, dimension utile : 400 x 400



COUVERCLE DE L'UTILISATEUR –

Léger et amorti pour ralentir la descente du couvercle en évitant les fermetures brusques. Disponible pour les différents déchets.



TRAPPES SÉLECTIVES AVEC COUVERCLE –

Accessoire conçu pour empêcher l'infiltration d'eau à l'intérieur du conteneur. Il fournit de l'uniformité dans la conception de l'îlot.

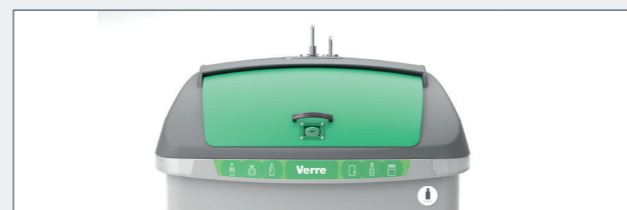

VERROU MANUEL –

Il empêche l'ouverture du conteneur



VERROU ÉLECTRONIQUE –

Intégration fiable et écastrée qui réduit les incidents



SYSTÈME POUR LES GRANDS PRODUCTEURS –

Système d'aide à la décharge des conteneurs des grands producteurs, pour faciliter le dépôt des déchets



PERSONNALISATION AVEC AUTOCOLLANT OU VINYLE ADHÉSIF –

Grande surface de personnalisation sur le corps pour les logos et les instructions pour le recyclage des déchets, ainsi que sur le bord avant et arrière



IDENTIFICATION DU DÉCHET –

Pictogramme en relief et marquage en braille adaptés aux utilisateurs en situation de handicap visuel. Il est placé dans le corps du conteneur et indique le type de déchet

IGLOO OPTIK

CHARGEMENT VERTICAL – BILATÉRAL ▶



ACCESSOIRES ▶



VOLUME –

Conçu pour le recyclage du verre, emballages, papier, les matières organiques et les déchets organiques

Trois options de volume : 2m³, 3m³, 4m³



TRAPPES SÉLECTIVES –

Il est possible d'équiper l'Igloo avec des trappes de l'utilisateur sur les quatre côtés : deux à l'avant et à l'arrière, et une sur les côtés.

Trappes circulaires pour les emballages et le verre, diamètre disponible : Ø180 mm

Trappe rectangulaire pour les emballages et le verre, dimension disponible : 350 x 150 mm

Couvercle superposé de grandes dimensions pour le recyclage du reste de déchets ou matières organiques, dimension utile 330 x 400 mm



TRAPPES ACCESSIBLES –

Trappes de l'utilisateur à différentes hauteurs pour offrir une plus grande accessibilité

- ▶ Devant et derrière : 1200 mm y 1500 mm
- ▶ Latérale : 900 mm



PÉDALE –

** Option uniquement disponible avec le système de levage avec crochet simple*

Porte de déchargement équipée d'une pédale qui active la porte de déchargement et facilite la vidange par le fond de l'Igloo.

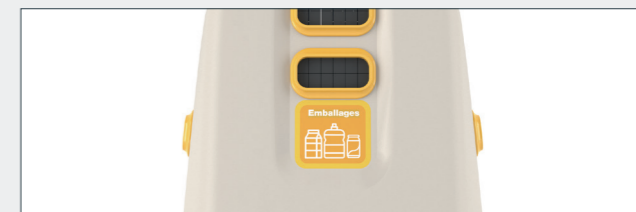

PERSONNALISATION AVEC AUTOCOLLANT OU VINYLE ADHÉSIF –

Grande surface de personnalisation pour des logotypes et des instructions sur les déchets

- ▶ Devant et derrière, dimensions disponibles :
 - 420 x 320 mm
 - 420 x 630 mm
- ▶ Latérale : dimension max. 500 x 600 mm

CLIQUEZ SUR CERTAINS ÉLÉMENTS
POUR EN SAVOIR PLUS



IGLOO 2SIDE SYSTEM®

CHARGEMENT VERTICAL – BILATÉRAL ▶



ACCESSOIRES ▶



VOLUME –

Disponibles trois options de volume :

- ▶ 2000 L
- ▶ 2800 L
- ▶ 3600 L

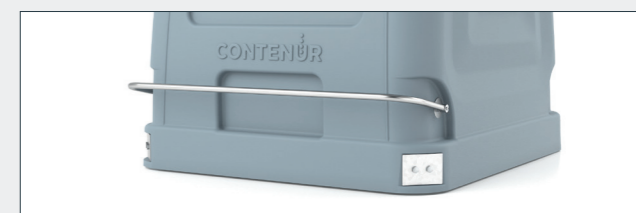

PÉDALE –

Conception du corps brevetée par **CONTENUR** qui permet à la pédale de ne pas dépasser les côtés du conteneur.



TRAPPES SÉLECTIVES –

Trappes pour le recyclage de différents types de déchets : papiers et cartons, verre, emballages, organiques, autres déchets...

- ▶ Trappes circulaires de Ø200 y Ø350 mm
- ▶ Trappe rectangulaire 900 x 200 mm



VERROU MANUEL –

Permet l'ouverture du couvercle de l'utilisateur au moyen d'un verrou serrure manuel avec une clé



COUVERCLE RABATTABLE –

Equipé d'une pédale pour faciliter l'ouverture du couvercle sans contact manuel.

Dimensions disponibles :

- ▶ 400 x 400 mm
- ▶ 650 x 400 mm



PERSONNALISATION –

Possibilité de personnaliser l'Igloo avec un autocollant, ce qui facilite la tâche de recyclage aux citoyens en incluant des graphiques et des icônes qui permettent une identification rapide du conteneur à utiliser.

Dimensions disponibles :

- ▶ 445 x 480 mm
- ▶ 795 x 480 mm
- ▶ 1145 x 480mm

CLIQUEZ SUR CERTAINS ÉLÉMENTS
POUR EN SAVOIR PLUS



IGLOO CIRCULAIRE

CHARGEMENT VERTICAL – BILATÉRAL ▶



ACCESSOIRES ▶



TRAPPES SÉLECTIVES –

Trappes circulaires pour les emballages et le verre, diamètres disponibles :

- ▶ Ø200 mm
- ▶ Ø250 mm

Trappe rectangulaire, dimensions disponibles :

- ▶ 410 x 150 mm
- ▶ 435 x 260 mm



SYSTÈME POUR GRANDS PRODUCTEURS –

Système d'aide à la décharge des conteneurs des grands producteurs, pour faciliter le dépôt des déchets.

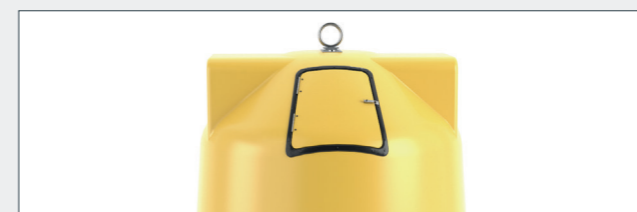

PORTE PROFESSIONNELLE –

Accessoire conçu exclusivement pour le secteur services qui facilite le dépôt des déchets

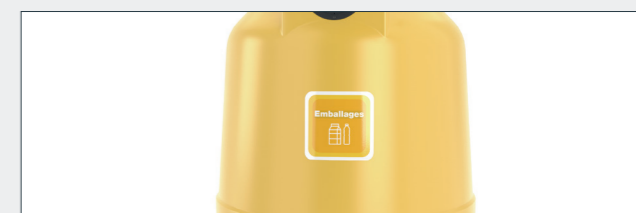

PERSONNALISATION AVEC AUTOCOLLANT OU VINYLE ADHÉSIF–

L'Igloo peut être personnalisé avec un autocollant ou un vinyle adhésif.



BANDES RÉFLÉCHISSANTES –

Autocollantes à haute visibilité

CLIQUEZ SUR CERTAINS ÉLÉMENTS
POUR EN SAVOIR PLUS



IGLOO RECTANGULAIRE

CHARGEMENT VERTICAL – BILATÉRAL ▶



ACCESSOIRES ▶



TRAPPES SÉLECTIVES –

Trappes circulaires pour les emballages et le verre
Diamètres disponibles :

- ▶ Ø200 mm
- ▶ Ø250 mm

Trappes rectangulaires, dimensions disponibles :

- ▶ 410 x 150 mm
- ▶ 780 x 150 mm
- ▶ 925 x 150 mm



SYSTÈME POUR GRANDS PRODUCTEURS –

Système d'aide à la décharge des conteneurs des grands producteurs, pour faciliter le dépôt des déchets



PORTE PROFESSIONNELLE –

Accessoire conçu exclusivement pour le secteur services qui facilite le dépôt des déchets

Dimension disponible : 455 x 270 mm

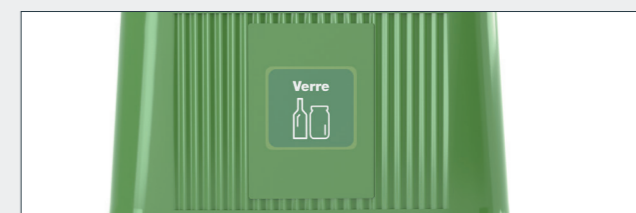

PERSONNALISATION AVEC AUTOCOLLANT OU VINYLE ADHÉSIF –

L'Igloo peut être personnalisé avec un autocollant ou un vinyle adhésif



BANDES RÉFLÉCHISSANTES –

Autocollantes à haute visibilité

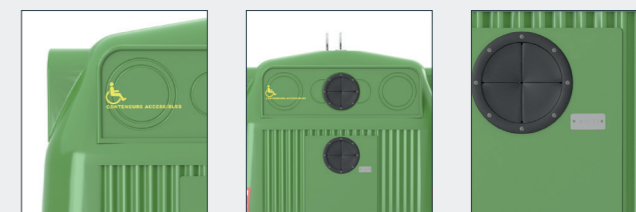

PACK ACCESSIBILITÉ –

- ▶ Trappe accessible corps
- ▶ Pictogramme d'accessibilité
- ▶ Plaque Braille

CLIQUEZ SUR CERTAINS ÉLÉMENTS
POUR EN SAVOIR PLUS



IGLOO ÁGORA

CHARGEMENT VERTICAL – BILATÉRAL ▶



ACCESSOIRES ▶



TRAPPES SÉLECTIVES –

Trappes circulaires pour les emballages et le verre.
Diamètres disponibles :

- ▶ Ø200 mm
- ▶ Ø300 mm

Trappe rectangulaire pour papiers, dimension
disponible 700 x 150 mm



SYSTÈME POUR GRANDS PRODUCTEURS –

Système d'aide à la décharge des conteneurs des grands
producteurs, pour faciliter le dépôt des déchets



PORTE PROFESSIONNELLE –

Accessoire conçu exclusivement pour le secteur services
qui facilite le dépôt des déchets



PERSONNALISATION AVEC AUTOCOLLANT OU VIN- YLE ADHÉSIF –

L'Igloo peut être personnalisé avec un autocollant ou un
vinyle adhésif, dimension maximale 320 x 760 mm



ACCÈS POUR ENFANTS –

Accessoire qui facilite l'accès des plus petits au
conteneur et encourage leur participation au recyclage
des déchets

CLIQUEZ SUR CERTAINS ÉLÉMENTS
POUR EN SAVOIR PLUS



IGLOO 3200L

CHARGEMENT VERTICAL - BILATÉRAL ▶



ACCESSOIRES ▶



TRAPPES SÉLECTIVES –

Trappes circulaires pour les emballages et le verre
Diamètres disponibles :

- ▶ Ø200 mm
- ▶ Ø250 mm
- ▶ Ø300 mm (zone frontale)

Trappe rectangulaire pour papiers, dimension
disponible : 780 x 150 mm

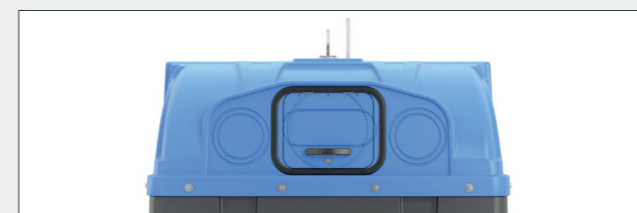

PORTE PROFESSIONNELLE –

Accessoire conçu exclusivement pour le secteur services
qui facilite le dépôt des déchets

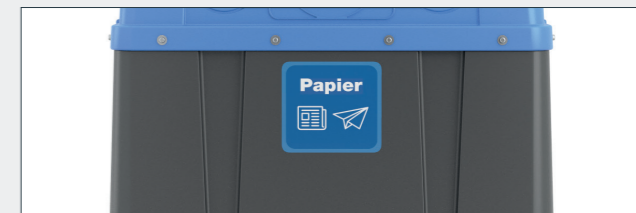

PERSONNALISATION AVEC AUTOCOLLANT OU VIN- YLE ADHÉSIF –

L'Igloo peut être personnalisé avec un
autocollant ou un vinyle adhésif.

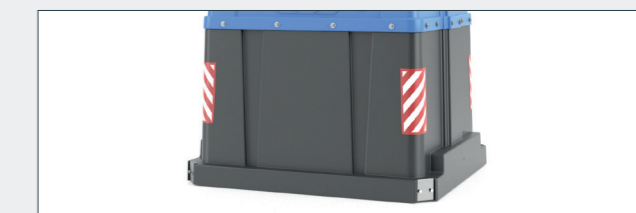

BANDES RÉFLÉCHISSANTES –

Autocollantes à haute visibilité

CLIQUEZ SUR CERTAINS ÉLÉMENTS
POUR EN SAVOIR PLUS



IGLOO MÉTALLIQUE

CHARGEMENT VERTICAL – BILATÉRAL ▶



ACCESSOIRES ▶

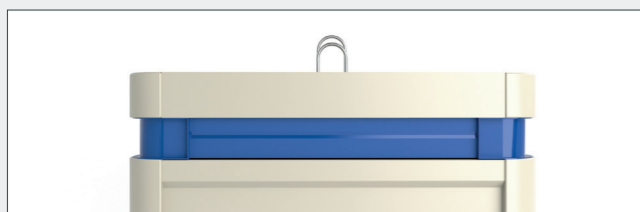

TRAPPES SÉLECTIVES –

Trappes circulaires pour les emballages et le verre, diamètres disponibles :

- ▶ Ø250 mm
- ▶ Ø300 mm

Trappe rectangulaire pour papiers, dimension disponible : 1000 x 180 mm

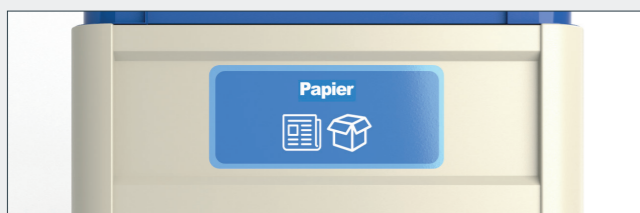

PERSONNALISATION AVEC AUTOCOLLANT OU VINYLE ADHÉSIF –

L'Igloo peut être personnalisé avec un autocollant ou un vinyle adhésif.



PERSONNALISATION –

Possibilité de personnaliser le corps des conteneurs par sérigraphie sur les zones frontale et arrière

Zone frontale, dimensions maximales disponibles :

- ▶ 1240 x 140 mm
- ▶ 1240 x 170 mm
- ▶ 1240 x 240 mm

Zona arrière, dimension maximale : 850 x 240 mm

IGLOO CITÉ

CHARGEMENT VERTICAL – BILATÉRAL ▶



ACCESSOIRES ▶



TRAPPES SÉLECTIVES –

Trappes circulaires conçues exclusivement pour le recyclage du verre, diamètre disponible :

- ▶ Ø150 mm



TRAPPE ACCESSIBLE –

Deux trappes situées à une hauteur de 1200 mm pour offrir une plus grande accessibilité



PORTES DE DÉCHARGEMENT –

Système de déchargement en métal protégé contre la corrosion



PERSONNALISATION AVEC AUTOCOLLANT OU VINYLE ADHÉSIF –

L'Igloo peut être personnalisé avec un autocollant ou un vinyle adhésif



**www.
contenur.
com/fr**

MK21CORP.CAT.FREXP.V1